

⚠️ WARNUNG
Bei Missachtung der Anschlusswerte oder falscher Polung besteht die Gefahr von Personen- und Geräteschädigungen!

⚠️ VARNING
Om anslutningsvärden åsidosätts eller vid polningsfel finns risk för person- och materialskador!

⚠️ WARNING
There is a risk of personal injury and equipment damage if the connection values are not observed or polarity is incorrect!

⚠️ VAROVÁNÍ
V případě nerespektování přípojných hodnot nebo nesprávné polarity hrozí nebezpečí úrazů a poškození zařízení!

⚠️ AVERTISSEMENT
Le non-respect des valeurs de raccordement ou une mauvaise polarité peut engendrer des dommages corporels et matériels !

⚠️ OSTRZEŻENIE
W przypadku nieprzestrzegania wymaganych parametrów przyłącza albo niewłaściwej biegunowości powstaje zagrożenie urazami ludzi i uszkodzeniem urządzenia!

⚠️ ADVERTENCIA
En caso de no respetar los valores de conexión o realizar una polaridad errónea, existe el peligro de lesionar a las personas o dañar los equipos.

⚠️ ОСТОРОЖНО
при несоблюдении подключаемых значений или неверной полярности существует опасность травм персонала и повреждений оборудования!

⚠️ AVVERTENZA
Il mancato rispetto dei valori di collegamento o una polarità falsa può causare danni a persone e cose!

⚠️ DİKKAT
Bağlantı değerlerine uyulmaması veya yanlış kutup bağlantısı durumunda, insanlar zarar görebilir ve cihazda hasarlar oluşabilir!

⚠️ ATENÇÃO
No caso de inobservância dos valores de conexão ou no caso de conexão incorreta dos polos, existe o perigo de ferimentos e danos no aparelho!

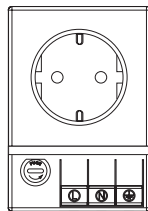

6,3A/16A

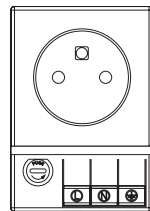

6,3A/16A

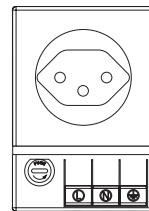

6,3A/10A

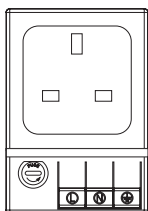

6,3A/13A

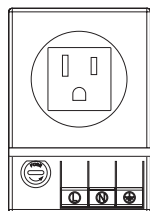

6,3A/15A

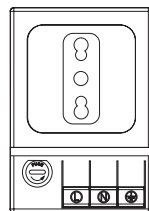

6,3A/16A

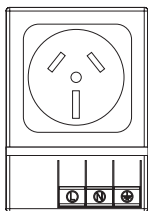

10A

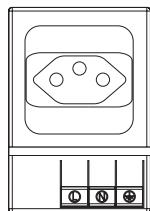

10A

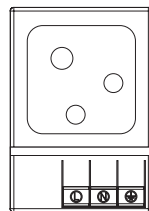

5A

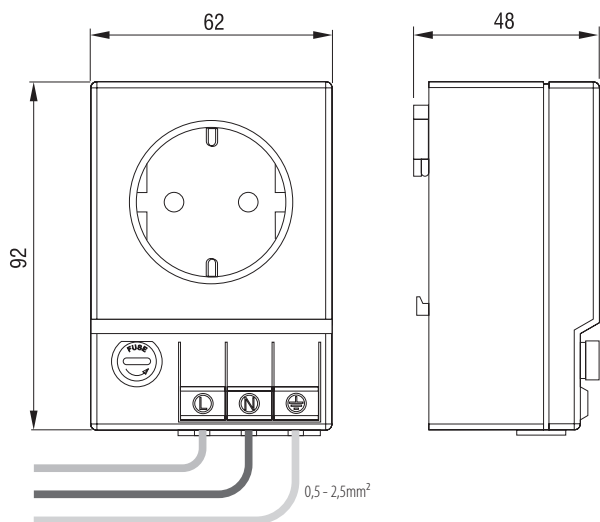

6,3A

AC 250V
AC 125V

max. 90%rH

-45 ... +70°C
(-49 ... +158°F)

0.2kg

STEGO Elektrotechnik GmbH – Kolpingstrasse 21 – 74523 Schwaebisch Hall Germany – www.stego.de



Type SD 035

Zum späteren Gebrauch aufbewahren.
Store for use at a later date.

IP20

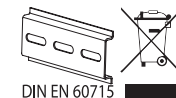

681146 01/2022 - c

DE ANWENDUNG

Die Steckdosen dürfen nur in stationären geschlossenen Schaltschränken verwendet werden.

Sicherheitshinweise

- Die Installation darf nur von qualifiziertem Elektro-Fachpersonal unter Einhaltung der landesüblichen Stromverorgungsrichtlinien durchgeführt werden (IEC 60364).
- Die Schutzmaßnahmen gemäß VDE 0100 sind sicherzustellen.
- Die technischen Angaben auf dem Typenschild sind unbedingt einzuhalten.
- Am Gerät dürfen keine Veränderungen oder Umbauten vorgenommen werden.
- Bei erkennbaren Beschädigungen oder Funktionsstörungen, darf das Gerät nicht repariert oder in Betrieb genommen werden (Gerät entsorgen).

Hinweis

Bei Nichtbeachtung dieser Kurzanleitung, unsachgemäßer Verwendung, Veränderung oder Beschädigung des Gerätes übernimmt der Hersteller keine Haftung.

EN USAGE

Sockets must only be used in fixed, closed control cabinets.

Safety considerations

- Installation must only be performed by qualified electrical technicians in observation of the respective national power-supply guidelines (IEC 60364).
- The safety measures according to VDE 0100 are to be ensured.
- The technical specifications on the type plate must be strictly observed!
- No changes or modifications must be made to the device.
- In case of apparent damage or malfunction, the device may not be repaired or put into operation. (Dispose of device.)

Notice

The manufacturer accepts no liability in the case of failure to observe this brief instruction, improper use and changes or damage to the device.

FR UTILISATION

Les prises de courant doivent être utilisées seulement dans des armoires de commandes électriques fixes et fermées.

Consignes de sécurité

- le respect des règlements locaux en vigueur concernant l’alimentation électrique (IEC 60364).
- Les mesures de sécurité selon VDE 0100 doivent être respectées.
- Il convient d’observer impérativement les spécifications techniques figurant sur la plaque signalétique.
- Aucune modification ou transformation ne doit être effectuée sur l’appareil.
- Si vous constatez un dommage ou un dysfonctionnement, ne pas réparer ni mettre en service l’appareil (éliminer l’appareil).

Avis

Le fabricant décline toute responsabilité en cas de non-respect du présent guide rapide, d’utilisation non conforme, de modification ou de détérioration de l’appareil.

ES APLICACIÓN

Las tomas de corriente solo se pueden utilizar en armarios eléctricos cerrados y fijos.

Indicaciones de seguridad

- La instalación debe ser realizada solamente por personal cualificado y cumpliendo las directivas nacionales de alimentación de corriente (IEC 60364).
- Se deben garantizar las medidas de protección según VDE 0100.
- ¡Observar estrictamente los datos técnicos en la placa de características!
- Está prohibido realizar modificaciones o transformaciones en el dispositivo.
- En caso de daños visibles o fallos en el funcionamiento, no reparar ni poner en servicio el aparato. (Deshacerse del aparato)

Aviso

El fabricante no asumirá ninguna responsabilidad en caso de inobservancia de estas instrucciones breves, uso indebido, modificación o daños en el dispositivo.

IT USO

Il presa di corrente devono essere utilizzati esclusivamente per quadri di comando chiusi e fissi.

Norme di sicurezza

- L’installazione deve essere eseguita solo da elettricisti qualificati nel rispetto delle norme nazionali valide per gli impianti di alimentazione elettrica (IEC 60364).
- Devono essere garantite le misure di protezione secondo VDE 0100.
- Osservare tassativamente i dati tecnici riportati sulla targhetta.
- Non sono ammesse modifiche o trasformazioni del dispositivo.
- In caso di danneggiamenti evidenti o di malfunzionamento, non riparare e non mettere in funzione l’apparecchio (smaltire l’apparecchio).

Avviso

Il costruttore non risponde in caso di mancato rispetto di queste istruzioni compatte, di impiego non conforme, di modifiche o di danneggiamenti del dispositivo.

PT UTILIZAÇÃO

Os soquete ser usados em armários de comutação estacionários e fechados.

Dicas de segurança

- A instalação pode ser efetuada apenas por pessoal especializado em instalações elétricas e qualificado, sob observação das diretrizes de abastecimento elétrico características do país de localização (IEC 60364).
- As medidas de segurança conforme a VDE 0100 devem ser garantidas.
- Os dados técnicos da placa de identificação devem ser rigorosamente respeitados.
- Não devem ser efetuadas quaisquer alterações ou modificações no dispositivo.
- Em caso de danos visíveis ou avarias funcionais, o aparelho não deve ser reparado ou colocado em funcionamen-to (eliminar o aparelho).

Aviso

O fabricante não assume qualquer responsabilidade pela inobservância destas instruções breves, pelo uso indevido, alteração ou danos no dispositivo.

SV APLIKATION

Uttagen får endast användas i stationära, slutna kopplingskåp.

Säkerhetsanvisningar

- Endast kvalificerade experter för arbeten får utföra installation. De nationella bestämmelserna om strömför-sörjningen ska iakttas (IEC 60364).
- Säkerställ att skyddsåtgärder enligt VDE 0100 vidtas.
- Beakta alltid de tekniska uppgifterna på märkskylten.
- Produkten får inte modifieras eller byggas om.
- Vid märkbara skador eller funktionsstörningar får aggregatet inte repareras eller tas i drift. (Kassera aggregatet)

Meddelande

Om denna snabbguide inte beaktas, produkten används på ett felaktigt sätt, förändras eller skadas tar tillverkaren inget ansvar för eventuella följder.

CZ POUŽITÍ

Zásuvka mohou být použita pouze ve stacionárních uzavřených rozvodných skříních.

Bezpečnostní pokyny

- Instalaci směj provést pouze kvalifikovaní odborní elektrikáři při dodržení směrnic napájení el. proudem, běžných v dané zemi (IEC 60364).
- Je nutno zajistit ochranná opatření dle VDE 0100.
- Je nutno bezpodmínečně dodržet technické údaje na typovém štítku.

- Na přístroji se nesmí provádět žádné změny ani úpravy.
- U zjevných poškození nebo funkčních poruch se přístroj nesmí opravovat ani uvádět do provozu (přístroj zlikvidujte).

Ogłoszenie

Producent nie ponosi odpowiedzialności cywilnej za produkt w przypadku nieprzestrzegania niniejszej instrukcji skróconej, niewłaściwego użytkowania, modyfikacji lub uszkodzenia urządzenia.

PL ZASTOSOWANIE

Gniazda mogą być używane tylko w stacjonarnych zamkniętych szafkach.

Wskazówki bezpieczeństwa

- Instalacja może zostać wykonana tylko przez wykwalifikowanego elektryka, zgodnie z obowiązującymi w danym kraju przepisami zakładu energetycznego (IEC 60364).
- Należy zastosować środki ochrony wymagane przez VDE 0100.
- Parametry techniczne, podane na tabliczce znamionowej, powinny być bezwzględnie zachowane.
- Nie wolno dokonywać żadnych modyfikacji ani zmian konstrukcji urządzenia.
- W razie widocznych uszkodzeń lub zakłóceń w działaniu urządzenia nie wolno naprawiać ani uruchamiać go. (Zutylizować urządzenie).

Ogłoszenie

Producent nie ponosi odpowiedzialności cywilnej za produkt w przypadku nieprzestrzegania niniejszej instrukcji skróconej, niewłaściwego użytkowania, modyfikacji lub uszkodzenia urządzenia.

RU ПРИМЕНЕНИЕ

Розетку можно использовать только в стационарных закрытых распределительных шкафах.

Указания по технике безопасности

- Монтаж может выполняться только квалифицированным персоналом и в соответствии с принятыми в стране правилами электроснабжения (IEC 60364).
- Необходимо применять меры безопасности согласно VDE 0100.
- Необходимо обязательно соблюдать технические параметры, указанные на этикетке.
- Запрещается выполнять любые изменения или переделки прибора.
- При наличии видимых повреждений или при нарушениях в работе прибор запрещается ремонтировать или эксплуатировать (утилизировйте прибор).

Уведомление

При несоблюдении этой краткой инструкции, неправильном применении, изменении или повреждении прибора изготовитель не несёт никакой ответственности.

TR UYGULAMA

Prizler, sadece sabit ve kapalı kontrol panolarında kullanılmalıdır.

Güvenlik uyarıları

- Kurulum işlemleri sadece kalifiye uzman elektrik personeli tarafından ve ülkede geçerli akım besleme direktiflerine uyularak yapılmalıdır (IEC 60364).
- VDE 0100 uyarınca koruma önlemleri sağlanmalıdır.
- Tip etiketindeki teknik bilgileri mutlaka uyulmalıdır.
- Cihazda hiçbir değişiklik veya tadilat yapılmamalıdır.
- Fark edilebilen hasarlarda veya çalışma arızalarında, cihaz onarılmamalı veya çalıştırılmamalıdır. (Cihazı tasfiye edin)

Not

Bu kısa kılavuzla uyulmaması, hatalı kullanım, cihazda değişiklik yapılması veya hasar oluşması durumunda üretici hiçbir sorumluluk üstlenmez